



Soluções Roto Fermax

Acessórios para Sistema Perfil - Linha Chroma



 german made

Linha Aris

Componentes com design retilíneo que unem estética e funcionalidade!

Design e inovação!

A Roto Fermax apresenta a linha ARIS, que atende à demanda por produtos que combinam estética e desempenho. A linha oferece maçanetas, fechos, conchas e dobradiças que valorizam o visual e a funcionalidade de projetos.

Versatilidade

ARIS é compatível com os principais sistemas de portas e janelas do mercado, oferecendo alta durabilidade e inovação tecnológica. Com sofisticação e minimalismo, é a linha ideal para projetos contemporâneos.

Durabilidade

As peças são projetadas para uso constante, com longa vida útil e baixa necessidade de manutenção, sendo a escolha ideal para projetos que buscam excelência em design e performance.

Saiba mais



L I N H A
ARIS

Informações Gerais

Formação do código do produto

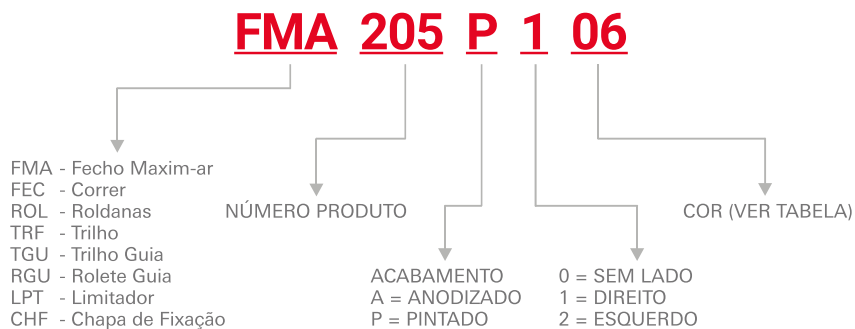

EXEMPLOS:

FMA205P106
FMA205P106ARM02

Obs.: Foram mantidas as características de instalação, usinagem e furações dos fechos existentes.

Tabela padrão de cores

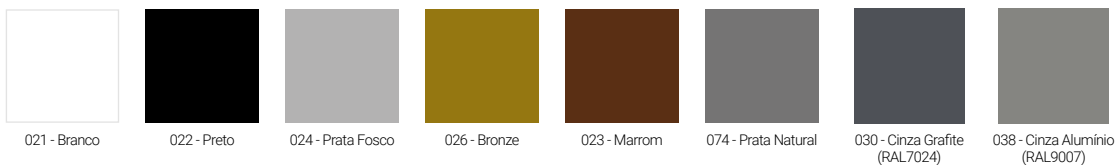

Obs.: Cores especiais sob consulta.

Todas as fichas técnicas dos produtos Roto Fermax estão disponíveis em

www.rotofermax.com.br



Conteúdo

Correr

Esquema de aplicação	5
Fechos	6
Roldanas	9
Kits correr multiponto	10
Maçanetas	11
Peças de reposição	12
Complementos	13

Maxim-ar

Esquema de aplicação	15
Fechos	16
Haste de comando	18
Articulações	18
Complementos	19

Porta de Giro

Esquema de aplicação 1 folha	21
Esquema de aplicação 2 folhas	22
Maçanetas	23
Kit Fechaduras	23
Contratesta	23
Dobradiças	24
Fecho Unha	24
Complementos	24

Persiana Integrada

Esquema de aplicação	26
Presilha	27
Motores	28
Recolhedores	28
Complementos	30

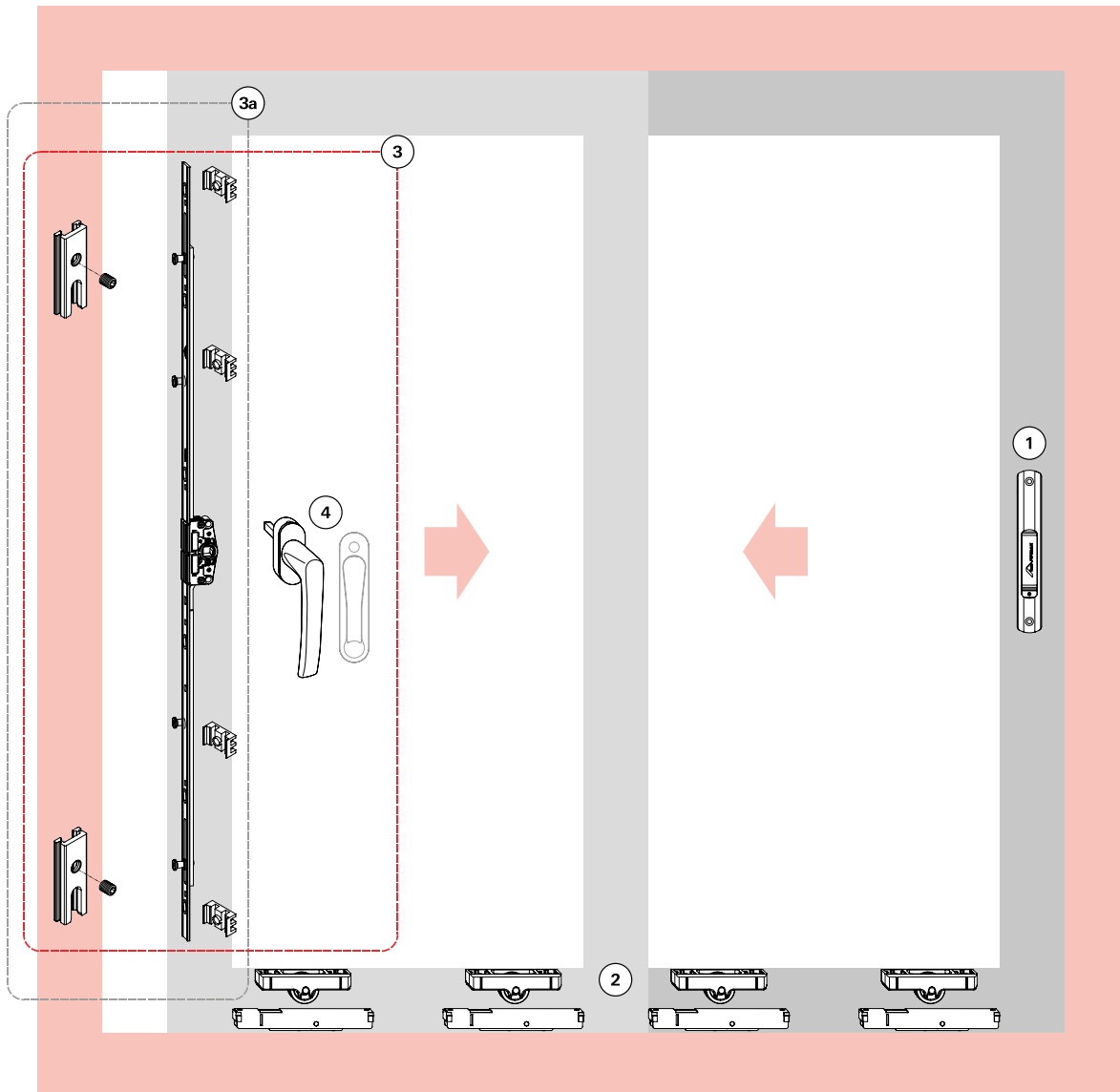

- ① Fechos Concha / Conchas Cega 160/192mm**
 Ver Linguetas
 Ver Contrafechos
- ② Roldanas**
- ③ Kit Multiponto Correr*** (Maçaneta + Cremona + Contrafechos + Calços)
 ③a Kit Multiponto Correr* (Cremona + Contrafechos + Calços)
- ④ Maçaneta**
- Peças Reposição** (Maçanetas, Cremonas, Contrafechos e Calços)
- Complementos** (Guias, Tampas etc...)

*Obs.: Para Perfis CHR005/028.

1. Fechos Concha / Conchas Cega (com e sem fixação aparente)

160mm - para janelas



Com fixação aparente

Sem fixação aparente



LIN07N



CFE42N

Fecho Concha 160mm

Descrição	Com fixação aparente	Sem fixação aparente
Fecho concha manual sem chave	FEC93	FEC16S
Fecho concha manual com chave	FEC94	FEC19S
Fecho concha automático sem chave	FEC125	FEC37S
Fecho concha automático com chave	FEC126	FEC38S

Concha Cega 160mm

Descrição	Com fixação aparente	Sem fixação aparente
Concha cega	CON04	CON04S

Linguetas

Descrição	Referência	Material Nº
Lingueta em inox	p/Fechos 160mm	LIN07N*

Contrafecho Lateral / Central

CFE42N

*Obs.: vendido separadamente (embalagem com 10 peças).

192mm - para portas



Com fixação aparente

Sem fixação aparente



LIN04N



CFE42N

Fecho Concha 192mm

Descrição	Com fixação aparente	Sem fixação aparente
Fecho concha manual sem chave	FEC95	FEC42S
Fecho concha manual com chave	FEC96	FEC44S
Fecho concha automático sem chave	FEC127	FEC43S
Fecho concha automático com chave	FEC128	FEC45S

Concha Cega 192mm

Descrição	Com fixação aparente	Sem fixação aparente
Concha cega	CON06	CON06S

Linguetas

Descrição	Referência	Material Nº
Lingueta em zamak	p/Fechos 192mm	LIN04N*

Contrafecho Lateral / Central

CFE42N

*Obs.: vendido separadamente (embalagem com 10 peças).

1. Fechos Concha / Conchas Cega EASY TOUCH (com e sem fixação aparente)

160mm - para janelas



Com fixação aparente

Sem fixação aparente



LIN19



CFE70



BAC02

Fecho Concha Easy Touch 160mm

Descrição	Com fixação aparente	Sem fixação aparente
Fecho concha sem chave	FEC129	FEC129S

Concha Cega Easy Touch 160mm

Descrição	Com fixação aparente	Sem fixação aparente
Concha cega	CON09	CON09S

Linguetas

Descrição	Material Nº
Lingueta em alumínio	LIN19

Botão de Acionamento Externo

Descrição	Material Nº
Botão de acionamento externo	BAC02

Contrafecho para Fechos Easy Touch

Descrição	Material Nº
Contrafecho	CFE70

192mm - para portas



Com fixação aparente



LIN19



CFE70



BAC02

Fecho Concha Easy Touch 192mm

Descrição	Com fixação aparente	Sem fixação aparente
Fecho concha sem chave	FEC132	-
Fecho concha com chave	FEC131	-
Fecho concha com botão integrado	FEC133	-

Concha Cega Easy Touch 192mm

Descrição	Com fixação aparente	Sem fixação aparente
Concha cega	CON13	-

Linguetas

Descrição	Material Nº
Lingueta em alumínio	LIN19

Botão de Acionamento Externo

Descrição	Material Nº
Botão de acionamento externo	BAC02

Contrafecho para Fechos Easy Touch

Descrição	Material Nº
Contrafecho	CFE70

Opcionais

Puxadores

Descrição	Material Nº
Puxador 168mm	PUX11N*
Puxador 200mm	PUX12N*
Puxador 250mm	PUX14N

*Obs.: Furação compatível com fechos e conchas 160mm e 192mm.



Fechaduras Bico de Papagaio

Descrição	Cilindro	Material Nº
Fechadura BP Stam	Zamak	FBP01S
Fechadura BP Pado	Zamak	FBP01Z

Contrafecho para Fechadura Bico de Papagaio

Descrição	Material Nº
Contrafecho	CFE35*

*Obs.: Vendido somente em conjunto com o FBP.



2. Roldanas

Simples



▪ Dispensa usinagem do perfil.

Roldana Simples

Descrição	Carga	Material N°
Com regulagem e com rolamento	40kg	ROL71N

Roldana Strong Simples

Descrição	Carga	Material N°
Com rolamento blindado e regulagem	130kg	ROL80N
Roldana Simples c/ rolamento blindado e regulagem	130kg	ROL84N

Roldana Strong Fit Simples

Descrição	Carga	Material N°
Com rolamento blindado e regulagem	150kg	ROL129N

Dupla



▪ Dispensa usinagem do perfil.

Roldana Dupla

Descrição	Carga	Material N°
Com regulagem e com rolamento	80kg	ROL40N

Roldana Strong Dupla

Descrição	Carga	Material N°
Com rolamento blindado e regulagem	260kg	ROL81N
Roldana Dupla c/ rolamento blindado e regulagem	260kg	ROL85N

Roldana Strong Fit Dupla

Descrição	Carga	Material N°
Com rolamento blindado, regulagem e balancim	300kg	ROL128N

3. Kit Multiponto Correr

Cremona + Maçaneta + Contrafechos + Calços



KMC16* - Aplicação: a partir de 500mm

Descrição	Quantidade
Cremona 400mm	1
Contrafechos (CFE74)	2
Calços (CAL16)	4
Maçaneta Roto Samba	1

KMC17* - Aplicação: a partir de 701mm

Descrição	Quantidade
Cremona 600mm	1
Contrafechos (CFE74)	2
Calços (CAL16)	6
Maçaneta Roto Samba	1

KMC18* - Aplicação: a partir de 1101mm

Descrição	Quantidade
Cremona 1000mm	1
Contrafechos (CFE74)	3
Calços (CAL16)	8
Maçaneta Roto Samba	1

*Obs.: Cores Pintado Branco P021 / Pintado Preto P022.

3a. Kit Multiponto Correr

Cremona + Contrafechos + Calços

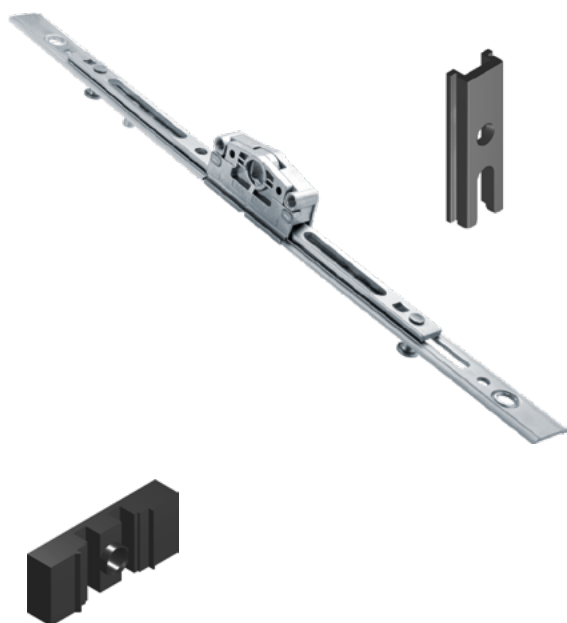

KMC13* - Aplicação: a partir de 500mm

Descrição	Quantidade
Cremona 400mm	1
Contrafechos (CFE74)	2
Calços (CAL16)	4

KMC14* - Aplicação: a partir de 701mm

Descrição	Quantidade
Cremona 600mm	1
Contrafechos (CFE74)	2
Calços (CAL16)	6

KMC15* - Aplicação: a partir de 1101mm

Descrição	Quantidade
Cremona 1000mm	1
Contrafechos (CFE74)	3
Calços (CAL16)	8

*Obs.: Cores Pintado Branco P021 / Pintado Preto P022.

4. Maçanetas

Roto Line

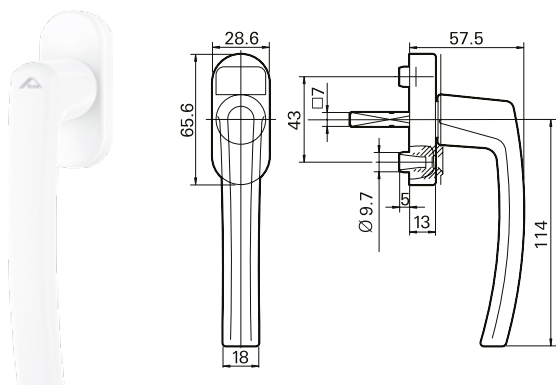

Maçaneta Roto Line sem Chave

Código	Cor	Eixo	Material Nº
R 07.2	Branco	24mm	800294P021
R 06.2M	Preto	24mm	788812P022
R 01.1	Prata	24mm	262466P074
R 01.3	Titan	30mm	339532

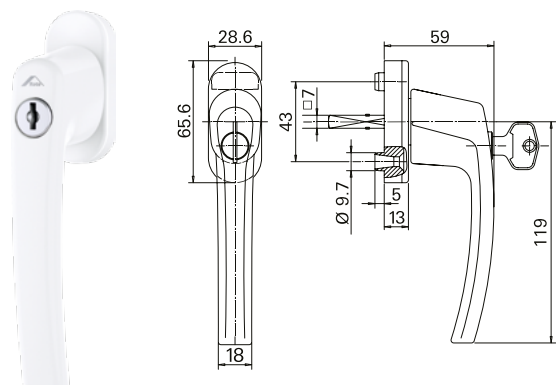

Maçaneta Roto Line com Chave

Código	Cor	Eixo	Material Nº
R 07.2	Branco	30mm	738966
R 01.3	Titan	30mm	228035
R 06.2	Preto	30mm	794358

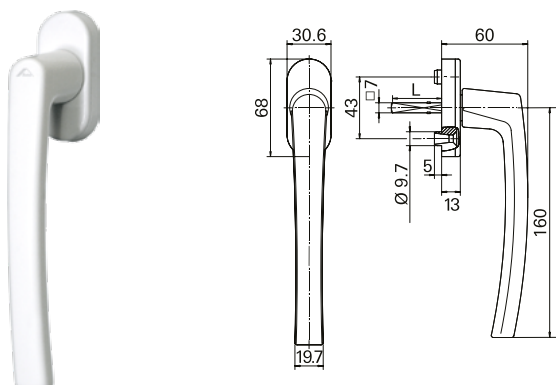

Maçaneta Patio S sem Chave

Código	Cor	Eixo	Material Nº
R 07.2	Branco	30mm	772358
R 01.3	Titan	35mm	288728
R 01.1	Prata	35mm	211598
R 06.2M	Preto	35mm	794352

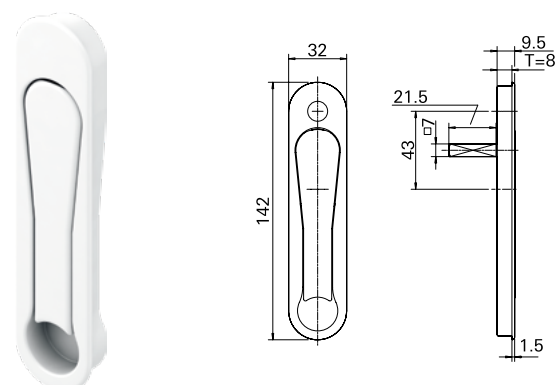

Maçaneta Pop-up*

Código	Cor	Eixo	Profundidade	Material Nº
RAL9003	Branco	21,5mm	8mm	643675P021
R 06.2	Preto	21,5mm	8mm	637960
R 01.3	Titan	26,5mm	8mm	891310

Bucha p/Maçaneta Pop-up (somente linha Chroma) **BPP01**

*Obs.: Solicitar 2 buchas por Pop-up.

Para Reposição



Cremona - Agulha de 20mm

Aplicação*	Comprimento	Calços Cremona	Contrafechos	Material N°
A partir de 500mm	400mm	4	2	641 988
A partir de 701mm	600mm	6	2	641 989
A partir de 1101mm	1000mm	8	3	641 991

*Obs.: Altura da folha.

Cremona - Agulha de 25mm

Aplicação*	Comprimento	Calços Cremona	Contrafechos	Material N°
De 1650 a 2900mm	2200mm	13	4	894 792

*Obs.: Altura da folha.



Contrafecho de Engavetar (unidade)

CFE74

Obs.: Cores Pintado Branco P021 / Pintado Preto P022 / Anodizado Fosco A006.



Calços para Cremonas* (pacote com 10 unidades)





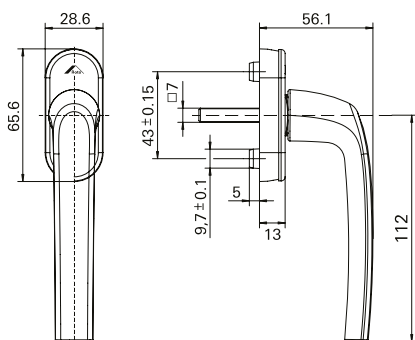





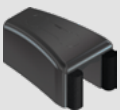
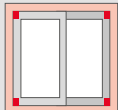

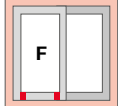
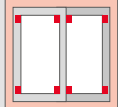
CAL16

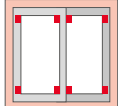
Obs.: Cores Pintado Branco P021 / Pintado Preto P022 / Anodizado Fosco A006.

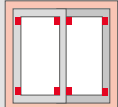

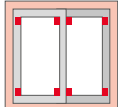
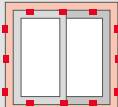

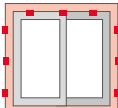







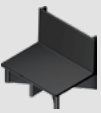
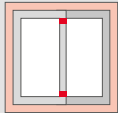

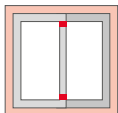
Maçaneta Roto Samba - eixo 24mm

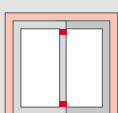
Código	Cor	Eixo	Material N°
R 07.2	Branco	24mm	837 362
R 06.2M	Preto	24mm	837 361

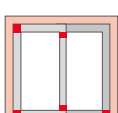
Especificações Técnicas					
Descrição	Imagem	Aplicação	Embalagem	Cor	Material Nº
Batedeira			10 peças	Preto Branco	BTD10012 BTD10016
Botão Tapa Furo			1000 peças	Preto Branco	BTF01U BTF01BU
Caixa de Dreno			10 peças	Preto Branco	CDD07012 CDD07016
Calço de Folha Fixa			10 peças	Preto	CFF04012
Guia Vedadora p/ Perfis CHR-028 CHR-042/CHR-040/CHR-029 CHR-027/CHR-026/ CHR-033 CHR-057/CHR-063/CHR-056 CHR-054/CHR-055/CHR-053			10 peças	Preto Branco	GUI72012 GUI72016
Guia deslizante p/ Perfis CHR-026/CHR-027/CHR-028/ CHR-029/CHR-033/CHR-040/ CHR-042/CHR-069			8 peças	Preto Branco Cinza alumínio RAL9007 Cinza grafite RAL7024	GUI105012 GUI105016 GUI105009 GUI105010
Guia deslizante p/ perfis CHR-053/CHR-054/CHR-056/ CHR-057/CHR-063/CHR-089/ CHR-090/CHR-091			8 peças	Preto Branco Cinza alumínio RAL9007 Cinza grafite RAL7024	GUI106012 GUI106016 GUI106009 GUI106010
Guia deslizante p/ perfis CHR-203/CHR-204/CHR-205/ CHR-213/CHR-214/CHR/215/ CHR-216			4 peças	Preto Branco Cinza alumínio RAL9007 Cinza grafite RAL7024	GUI107012 GUI107016 GUI107009 GUI107010
Botão de Fixação do Arremate			500 peças	Preto	PRE05N012
Presilha do Arremate			100 peças	Preto	PRE965FX
Tampa de Montante p/ Perfis CHR029/026 e CHR054/053			10 pares	Preto Branco	TMM70012 TMM70016

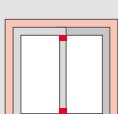
* Obs.: Consulte condições comerciais.

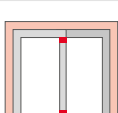
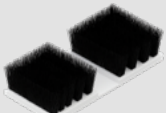
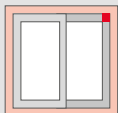
Especificações Técnicas

Descrição	Imagem	Aplicação	Embalagem	Cor	Material Nº
Tampa de montante CHR-050 / CHR-051 / CHR-89 CHR-090			8 peças	Preto Branco	TMM45012 TMM45016
Tampa de montante CHR - 203			4 peças	Preto Branco	TMM91012 TMM91016 TMM91009 TMM91010
Tampa de montante CHR-213 / CHR-107			4 peças	Preto Banco Cinza alumínio RAL9007 Cinza grafite RAL7024	TMM92012 TMM92016 TMM92009 TMM92010
Tampa de montante CHR-108 / CHR-109 / CHR-110			4 peças	Preto Banco Cinza alumínio RAL9007 Cinza grafite RAL7024	TMM93012 TMM93016 TMM93009 TMM93010
Tampa de montante CHR - 216			4 peças	Preto Branco	TMM94012 TMM94016 TMM94009 TMM94010
Tampa de montante CHR - 217			4 peças	Preto Branco	TMM95012 TMM95016 TMM95009 TMM95010
Vedação inferior e superior P/ perfis CHR-002 / CHR-004 / CHR-030/ CHR-039			10 peças	Preto Branco	VDS58012 VDS58016
* Obs.: Consulte condições comerciais. Vedação Superior			10 peças	Preto Branco	VDS06012 VDS06016

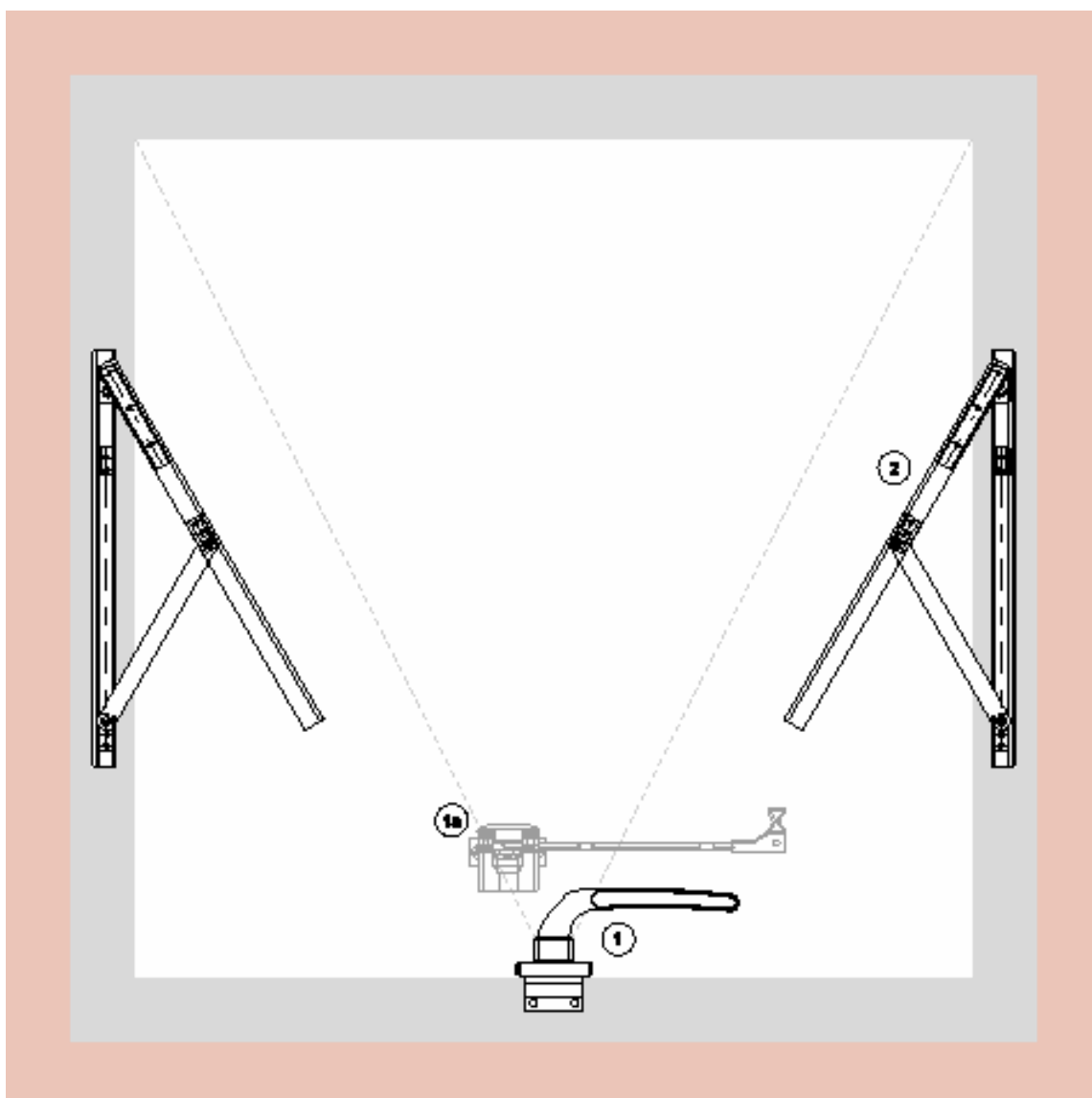

- ① **Fechos**
 - ①a Haste de Comando
- ② **Braços / Articulações**
 - Complementos

1. Fecho Frontal Fixação Inferior

Para perfis sem baguete - Perfil de marco CHR702 / Perfil de folha CHR704



Fecho Frontal sem Arremate

Descrição	Lado	Material Nº
Fecho frontal 111,5mm sem chave	Direito/Esquerdo	FMA98
Fecho frontal 111,5mm sem chave	Direito/Esquerdo	FMA127

Obs.: Com opção de cabo Armoni.

Para perfis sem baguete - Perfil de marco CHR702 / Perfil de folha CHR704



Fecho Frontal com Arremate

Descrição	Lado	Material Nº
Fecho frontal 117mm sem chave	Direito/Esquerdo	FMA99
Fecho frontal 117mm sem chave	Direito/Esquerdo	FMA128

Obs.: Com opção de cabo Armoni.

Para perfis sem baguete - Perfil de marco CHR702 / Perfil de folha CHR704



Fecho Frontal com Arremate

Descrição	Lado	Material Nº
Fecho frontal 140mm com chave	Direito/Esquerdo	FMA129N

Para perfis com baguete - Perfil de marco CHR895 / Perfil de folha CHR891



Fecho Frontal sem Arremate

Descrição	Lado	Material Nº
Fecho frontal 111,5mm sem chave	Direito/Esquerdo	FMA70
Fecho frontal 111,5mm sem chave	Direito/Esquerdo	FMA78

Obs.: Com opção de cabo Armoni.



Fecho Frontal sem Arremate

Descrição	Lado	Material Nº
Fecho frontal 111,5mm sem chave	Direito/Esquerdo	FMA142

Obs.: Com opção de cabo Armoni.

Para perfis com baguete - Perfil de marco CHR702/ Perfil de folha CHR713



Fecho Frontal com Arremate

Descrição	Lado	Material Nº
Fecho frontal 117mm sem chave	Direito/Esquerdo	FMA02
Fecho frontal 117mm sem chave	Direito/Esquerdo	FMA188

Obs.: Com opção de cabo Armoni.

Para perfis com baguete - Perfil de marco CHR895/ Perfil de folha CHR891



Fecho Frontal com Arremate

Descrição	Lado	Material Nº
Fecho frontal 140mm com chave	Direito/Esquerdo	FMA80N

1a. Haste de Comando

Para perfis com baguete



Haste de Comando com Descanso Integrado

Descrição	Comprimento	Material Nº
Haste de comando	200mm	HAS29
Haste de comando	250mm	HAS30
Haste de comando	300mm	HAS31
Haste de comando	400mm	HAS39

2. Articulações Reversível



Articulação Reversível

Descrição	Tamanho	Carga	Material Nº
Articulação reversível	345mm	22kg	SRG01
Articulação reversível	600mm	30kg	SRG02*
Articulação reversível	951mm	36kg	SRG03*

*Obs.: Limitador de abertura disponível.



Articulação Reversível

Descrição	Tamanho	Carga	Material Nº
Articulação reversível	222mm	6kg	STG01



Opcionais

Braço Limitador de Abertura

Descrição	Material Nº
Braço Limitador de Abertura	BRL04

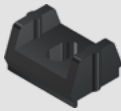
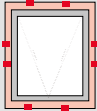

Complementos - Especificações Técnicas

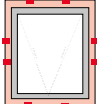
Descrição	Imagem	Aplicação	Quantidade	Cor	Material Nº
Botão de Fixação do Arremate			500 peças	Preto	PRE05N012
Presilha do Arremate			100 peças	Preto	PRE965FX

■ **Fechos Armoni**
 Somente para fechos sem chave

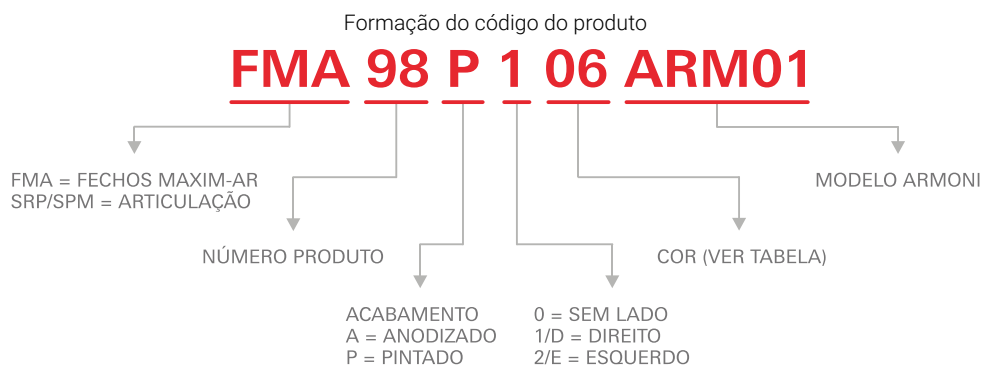
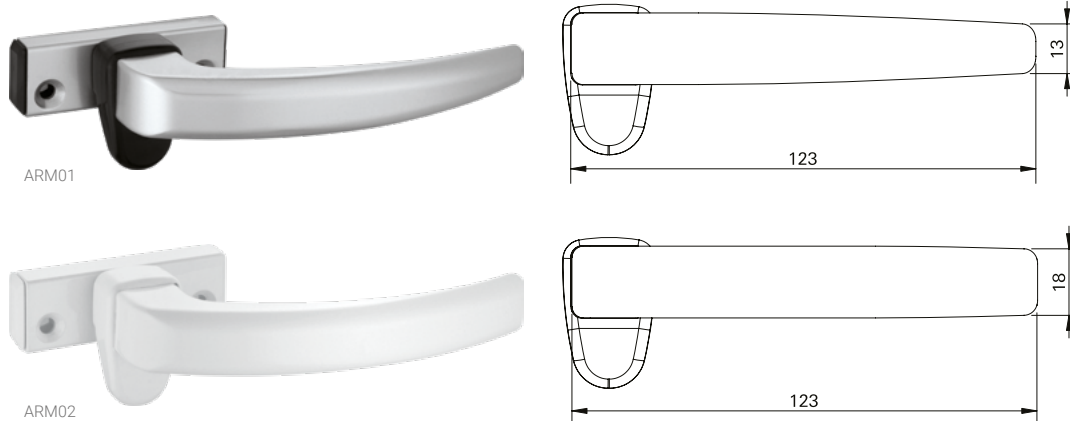

EXEMPLOS:

FMA98P006ARM02
FMA98P005ARM02

Obs.: Foram mantidas as características de instalação, usinagem e furações dos fechos existentes.

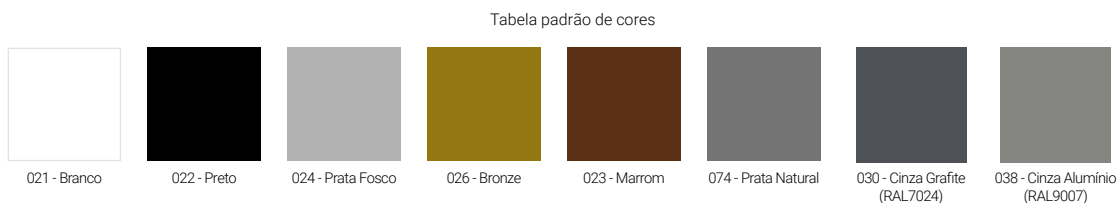

Obs.: Cores especiais sob consulta.

Porta de Giro

Linha Chroma

Esquema de Aplicação - 2 Folhas

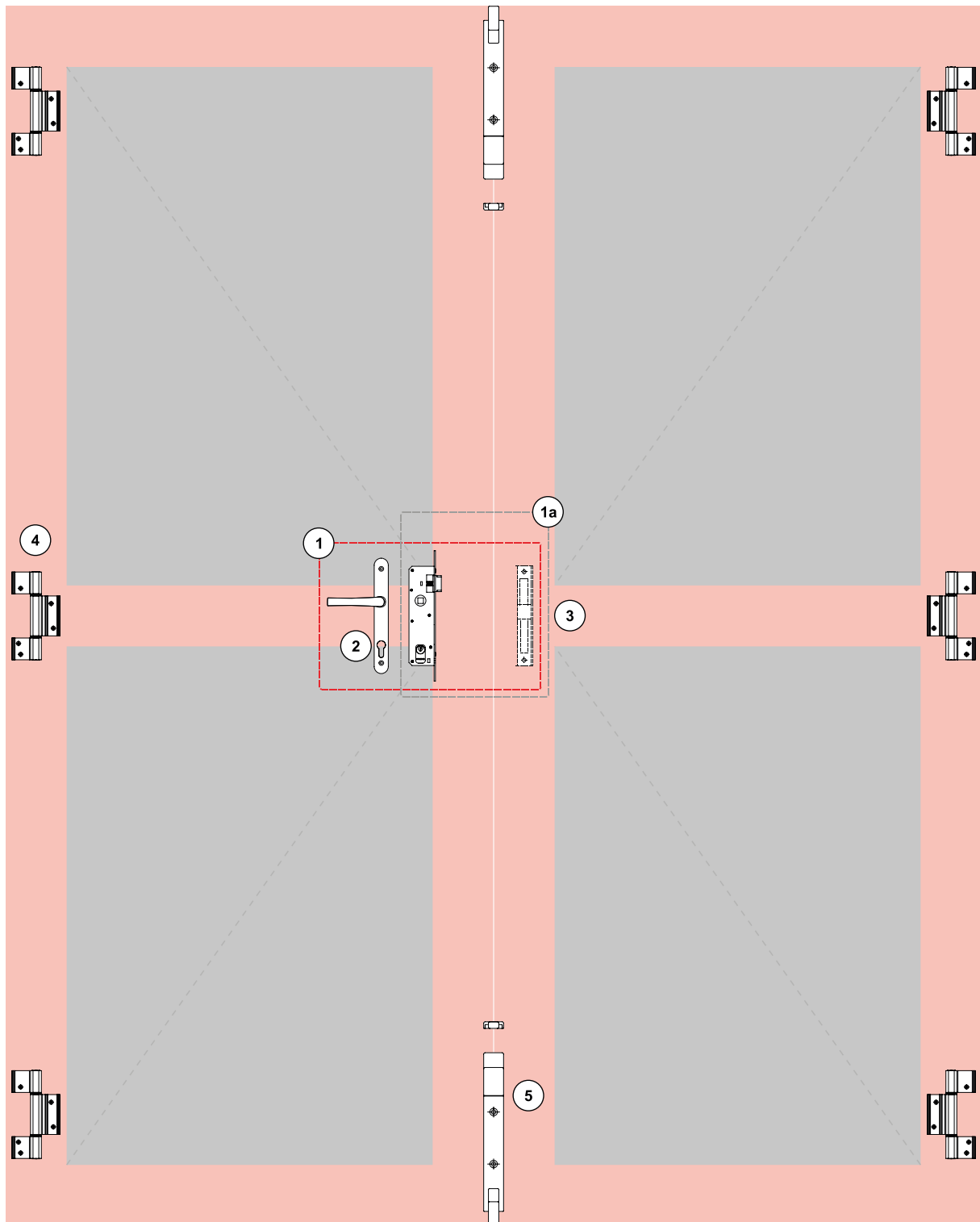

1	Kit Fechadura (Fechadura, Maçaneta, Contratesta)
1a	Kit Fechadura (Fechadura e Contratesta)
2	Maçaneta
3	Contratesta
4	Dobradiça
5	Fecho Unha
	Complementos

1. Kit Fechadura



KFS07 - Kit Fechadura Stam

Descrição	Quantidade
Fechadura Stam zamak (MMF01S)	1
Contratesta (CTE18)	1
Maçaneta (CMF09)	1



KFS07ARM03 - Kit Fechadura Stam

Descrição	Quantidade
Fechadura Stam zamak (MMF01S)	1
Contratesta (CTE18)	1
Maçaneta (CMF09ARM03)	1

1a. Kit Fechadura



Kit Fechadura + Contratesta

Descrição	Cilindro	Cor	Material Nº
Fechadura Stam	Zamak	Branco	MMF06S021
Fechadura Stam	Zamak	Preto	MMF06S022
Fechadura Pado	Zamak	Branco	MMF06Z021
Fechadura Pado	Zamak	Preto	MMF06Z022

2. Maçanetas



Maçanetas

Descrição	Material Nº
Maçaneta p/ fechadura Pado 460/470/480	CMF03
Maçaneta p/ fechadura Papaiz 323/80	CMF04P
Maçaneta p/ fechadura Stam	CMF09

Obs.: Com opção de cabo Armoni.

3. Contratesta



Contratesta

Descrição	Material Nº
Contratesta	CTE18*
Contratesta - sem lado e sem regulagem	CTE15

*Obs.: Também vendida separadamente do kit de fechadura.

4. Dobradiças



Dobradiças

Descrição	Material N°
Dobradiça 2 abas	DOB17
Dobradiça 3 abas	DOB24

5. Fecho Unha



Fecho Unha

Descrição	Material N°
Fecho unha	FEC14
Fecho unha	FEC148

Complementos - Porta 1 e 2 Folhas - Especificações Técnicas

Descrição	Imagem	Aplicação	Embalagem	Cor	Material N°
Botão Tapa Furo			1000 peças	Preto Branco	BTF01U BTF01BU
Conexão da Folha p/ Perfis CHR036			8 peças	-	CNX036F*
Botão de Fixação do Arremate			500 peças	Preto	PRE05N012
Presilha do Arremate			100 peças	Preto	PRE965FX

*Obs.: Consulte condições comerciais.

■ **Maçanetas Armoni**

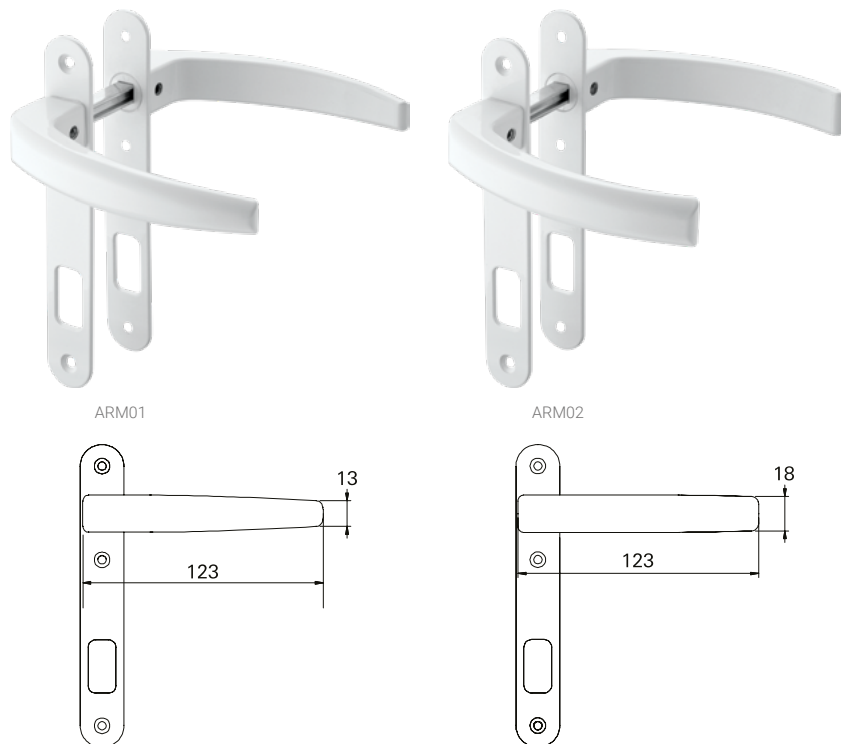

EXEMPLOS:

CMF03P006ARM02
CMF013P005ARM02

Obs.: Foram mantidas as características de instalação, usinagem e furações dos fechos existentes.

Tabela padrão de cores

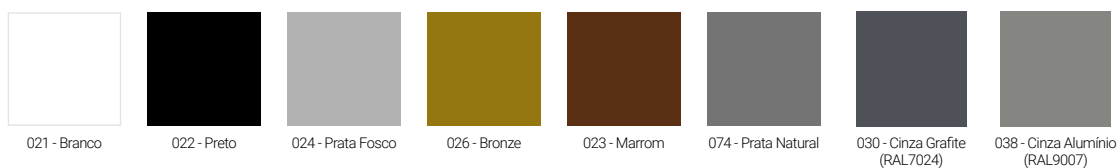

Obs.: Cores especiais sob consulta.

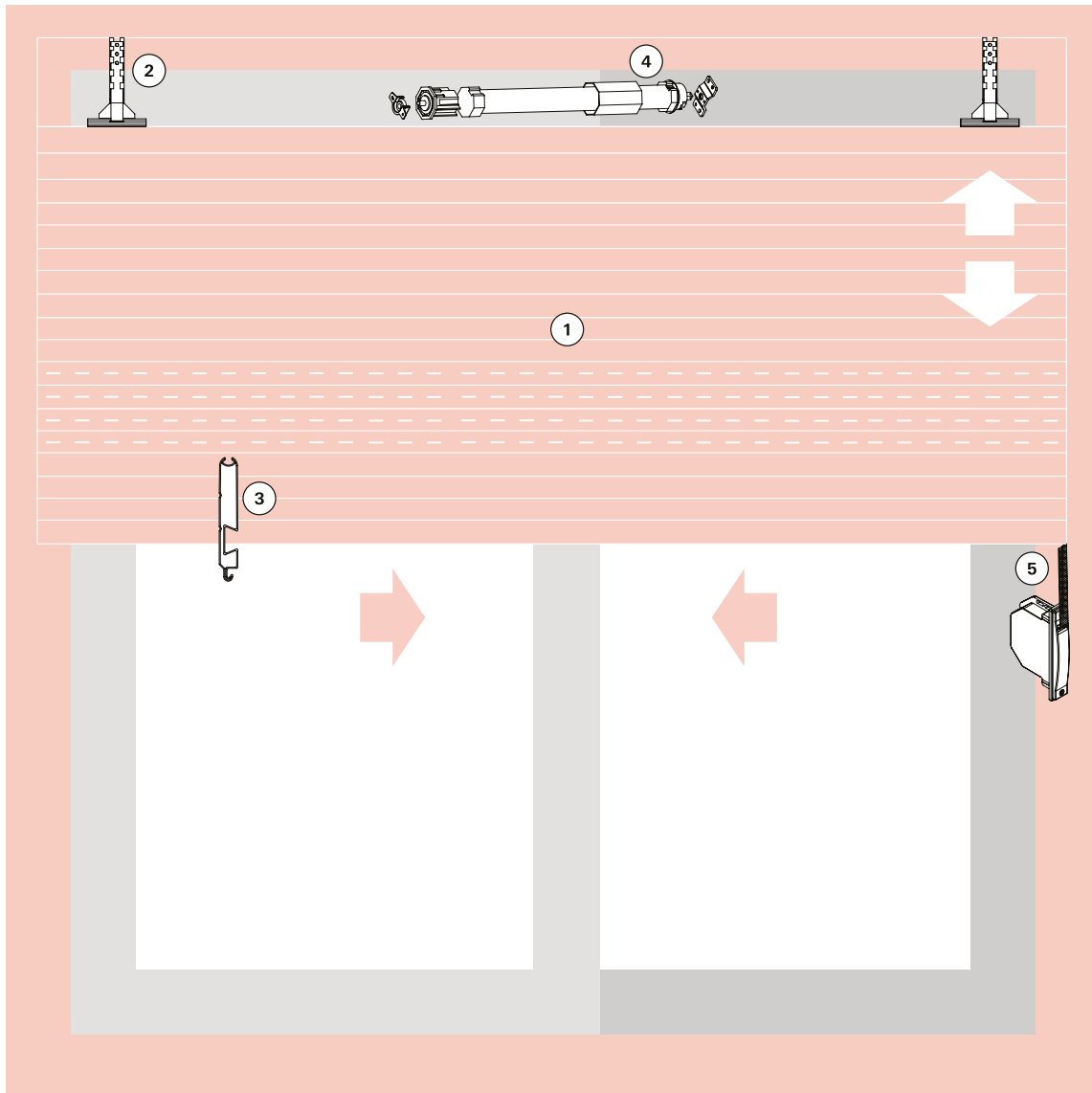

- ① Palheta
- ② Presilha da Esteira
- ③ Terminal da Esteira
- ④ Motor
- ⑤ Recolhedor
- Complementos

1. Palhetas

Alumínio

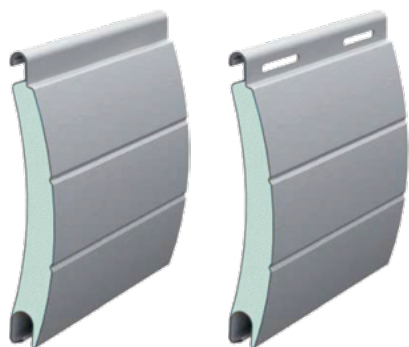

Palheta Cega Alu

Descrição	Material Nº
Palheta cega - passo 45mm	LFX45L

Palheta Ventilada Alu

Descrição	Material Nº
Palheta cega - passo 45mm	LFX45FL

Obs.: Embalagem c/40 barras de 5,80m. Esteira montada e grampeada: sob medida.

Tampa para Palheta



Tampa para Palheta

Descrição	Material Nº
Tampa para palheta de alumínio	TPP03N

2. Presilha da Esteira



Presilha da Esteira

Descrição	Material Nº
Presilha de fixação da esteira	PRE04NU

3. Terminal para Esteira

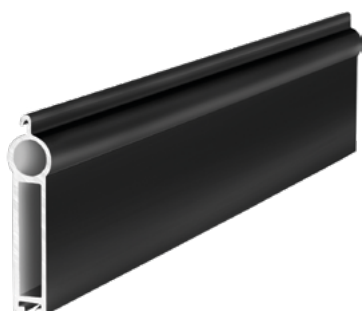

Terminal para Esteira

Descrição	Material Nº
Terminal para esteira	TPE47

4. Motores



Motores 110V

Descrição	Eixo	Carga	Material Nº
Motor 110V c/ botoeira	60	35kg	MTI35110B
Motor 110V c/ botoeira	40/60	23/33kg ¹	MTI33110B
Motor 110V c/ controle	60	35kg	MTI35110C
Motor 110V c/ controle	40/60	23/33kg ¹	MTI33110C

Motores 220V

Descrição	Eixo	Carga	Material Nº
Motor 220V c/ botoeira	60	35kg	MTI35220B
Motor 220V c/ botoeira	40/60	23/33kg ¹	MTI33220B
Motor 220V c/ controle	60	35kg	MTI35220C
Motor 220V c/ controle	40/60	23/33kg ¹	MTI33220C

1 - Suportam até 23Kg com eixo de 60mm e 33Kg com eixo de 40mm.
 2 - Código para reposição.

5. Recolhedores de Embutir com e sem Fixação Aparente



Recolhedor com Fixação Aparente - Eixo 40mm

Descrição	Medida	Carga	Material Nº
Recolh. de embutir p/ janela	800-1400	20kg	RCE01G
Recolh. de embutir p/ porta	1400-2300	25kg	RCE02G

Recolhedor com Fixação Aparente - Eixo 60mm

Descrição	Medida	Carga	Material Nº
Recolh. de embutir p/ janela	800-1400	20kg	RCE03G
Recolh. de embutir p/ porta	1400-2300	25kg	RCE04G

Obs.: Com mancal simples.

Recolhedor sem Fixação Aparente - Eixo 40mm

Descrição	Medida	Carga	Material Nº
Recolh. de embutir p/ janela	800-1400	20kg	RCE06G
Recolh. de embutir p/ porta	1400-2300	25kg	RCE07G

Recolhedor sem Fixação Aparente - Eixo 60mm

Descrição	Medida	Carga	Material Nº
Recolh. de embutir p/ janela	800-1400	20kg	RCE08G
Recolhe. de embutir p/ porta	1400-2300	25kg	RCE09G

Obs.: Com mancal simples.

5a. Recolhedores de Sobrepor Rebatível



Recolhedor de Sobrepor Rebatível - Eixo 40mm

Descrição	Medida	Carga	Material Nº
Recolh. de sobrepor rebatível p/ janela	800-1400	20kg	RCE05G

Passa Cinta do Recolhedor



Passa Cinta do Recolhedor

Descrição	Material Nº
Passa cinta do recolhedor - saída frontal	PCR03

Recolhedores com Mancal de Rolamento

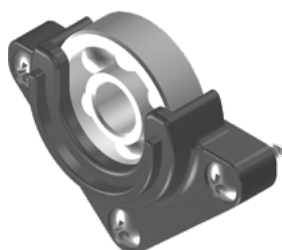

Como solicitar

RCE01G 016 ESP0114

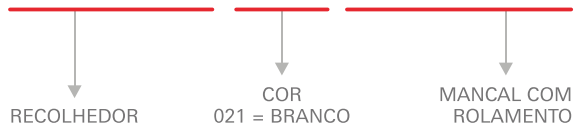













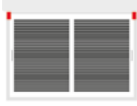



Obs.: Em caso de troca/reposição do mancal com rolamento, solicitar MCR01.

Opcionais



Trava Lateral da Esteira

Descrição	Material Nº
Trava lateral da esteira	TLE01L

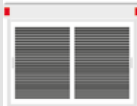
Especificações Técnicas					
Descrição	Imagem	Aplicação	Embalagem	Cor	Material Nº
Batedeira			10 peças	Preto Branco	BAT10012 BAT10016
Guia da Persiana p/ Perfis ECO814			10 peças	Preto	GUI07012
Guia e Limitador			25 peças	Preto	GUI28012
Botão de Fixação do Arremate			500 peças	Preto	PRE05N012
Presilha do Arremate			100 peças	Preto	PRE965FX
Tampa Lateral da Persiana p/ Perfis VT969			01 par	Preto Branco	TML13012 TML13016
Tampa Lateral da Persiana p/ Perfis ECO814			01 par	Preto Branco	TML14012 TML14016
Tampa Lateral da Persiana p/ Perfis VT819			01 par	Preto Branco	TML20012 TML20016
Tampa Lateral da Persiana p/ Perfis VT869			01 par	Preto Branco	TML21012 TML21016



rotofermax.com.br

